



# Promesso brugsvejledning

Version 1.3 - September 2018



# Indledning

Promesso er en to pose-i-kasse (pakke) varme/kolde drinks maskine designet til at lave kaffe og mælkebaserede drinks (som for eksempel cappuccino, latte macchiato, osv.), med maksimal bekvemmelighed, hygiejne og variation.

Maskinen indeholder to afkølede pose-i-kasse pakker (pakker) med koncentrerede ingredienser; der er mulighed for to 1,4 liter kaffepakker eller en kaffepakke og en koncentreret mælkepakke (kan fås i 0,75 liter /1,4 liter størrelser).

Den tilbyder kapacitet og variation i et stort antal situationer; fra noget lignende husholdnings- miljøer, f. eks. personalekøkken i forretninger, kontorer og andre små virksomheder, eller til brug af gæster i en bed-and-breakfast/ hotelmiljøer og sundhedscentre.

Produktet er fremstillet af Bravilor Bonamat BV for:

Jacobs Douwe Egberts  
P.O. Box 1753, 1000 BT Amsterdam  
Holland

Dette dokument indeholder de originale brugerinstruktioner der er gældende for Promesso kaffemaskinen.  
(PRMSS-001/PRMSS-002/PRMSS-003/PRMSS-004/PRMSS005)

(C) Jacobs Douwe Egberts 2015-2018. Alle rettigheder forbeholdt. Renegite er et varemærke der tilhører Bravilor Bonamat BV.



# Indhold i denne vejledning

1. Sikkerhed	4
2. Hygiejne og håndtering af pakker	5
3. Udskiftning af pakker	6
4. Daglig drift	8
4.1 KAFFEBRYGNING	8
4.2 SÅDAN LÅSES MASKINEN	9
4.3 OPRETNING OG REDIGERING AF BRUGERPROFILER	10
4.4 HÆLD EN KOP VARMT VAND OP	13
5. Oversigt over dele og beskrivelse	14
6. Bruger programmering	15
7. Rengøring	20
7.1 OM RENGØRING	20
7.2 RENGØRING AF INDERSIDEN AF KØLEKASSEN	20
7.3 RENGØRING AF INDERSIDEN AF VANDTANKEN/LÅG	20
7.4 PERIODISK BRUGER VEDLIGEHOLDELSE	21
7.5 DAGLIG RENGØRING	22
7.6 RENGØRINGSPROCEDURE	23
8. Problemløsning	25
8.1 DISPLAY SYMBOLER	25
8.2 FEJLKODER	26
9. Afkalkning	29
10. Tekniske data	33

# 1. SIKKERHED

## GENERELT

**VIGTIGT. Brug, påfyldning og rengøring af maskinen skal begrænses til autoriserede og trænedede personer. Vær sikker på at nye medarbejdere læser brugsvejledningen inden de bruger maskinen og at de forstår sikkerheds- og hygiejne-forholdene.**

- Denne maskine må bruges af børn på over 8 år og personer med reducerede fysiske, følelsesmæssige eller mentale færdigheder eller mangel på erfaring og kendskab, hvis de overvåges eller bliver instrueret i sikker brug af maskinen og de forstår mulige risici.
- Børn må ikke lege med denne maskine. Rengøring og vedligeholdelse må ikke udføres af børn uden overvågning.
- Installation, flytning (udgave med fast vandforsyning), service og programmering af maskinen er begrænset til autoriserede serviceteknikere. Serviceområdet er begrænset til personer, der har kendskab og praktisk erfaring med denne maskine specielt med hensyn til sikkerhed og hygiejne.

**FORSIGTIG. Produkterne der leveres af maskinen er meget varme! For at forebygge forbrændinger skal du holde hænderne og andre dele af din krop væk fra leveringsområdet inden du trykker på knap pen.**

**ADVARSEL. Du må aldrig røre ved kontakten eller stikket når dine hænder, ledningen eller stikket er våde. Hvis ledningen til maskinen er beskadiget, sluk for maskinen og kontakt din leverandør for at få en ny ledning.**

## INSTALLATION/PLACERING

- Beskyt maskinen mod rindende vand, plask, sprøjt eller damp, varme eller tykt støv.
- Maskinen er designet til installation indendørs på en stabil vandret overflade som for eksempel et bord eller skranke.
- Maskinens lydniveau, som er klassificeret til at være A, er på mindre end 70 dB.
- Maskinen er designet til drift ved mellem 5 °C ~ 32 °C i en relativ luftfugtighed på mellem 10 % ~ < 90 % (ikke kondenserende).
- Beskyt maskinen mod direkte sollys frost og regn/vandstråle.
- Du skal sikre at der er nok plads rundt om maskinen til ventilation, og at for- og bag-side er tilgængelige til service.
- Brug kun vandslanger og forbindelser der overholder EN61770. (modeller med fast vandforsyning)
- Slut maskinen til drikkevandsslange i henhold til lokale regler. Hvis du laver kolde drinks, test vandkvaliteten for at sikre at kolde drinks overholder lokale regler. (modeller med fast vandforbindelse)
- Når maskinen sluttes til en strømforsyning, brug et sikkerhedsstik med jordforbindelse der overholder lokale regler. Vær sikker på at det elektriske kredsløb er sikret via en sikkerhedsknap og at stikket forbliver tilgængeligt efter installation.

## RENGØRING

- Brug et rengøringsmiddel der er beregnet til at rengøre et mælkesystem, helst de foreskrevne tabletter.
- Udfør afkalkningsproceduren med sulfaminsyre baserede afkalkningsmidler. Afkalkningsproceduren er optimeret for Renegite Decalc.(TM) Læs altid instruktionerne inden brug og brug personligt beskyttelsesudstyr.
- **Hold opsyn med maskinen under rengøring eller afkalkning da der bruges afkalknings-/rengørings-midler og der kommer meget varmt vand ud af maskinen.**

De følgende sikkerhedsrelaterede symboler bruges i denne brugsvejledning:



Brug sikkerhedsbriller



Brug beskyttelsehandsker



Varm overflade/væske

## 2. HYGIEJNE AND OG HÅNDBTERING AF PAKKER



**Oprethold altid almen og personlig hygiejne:**  
Vask hænder inden ingredienserne håndteres.



- Brug kun fødevarer kvalitet rengøringsmidler til kaffemaskinen.
- Rens maskinene eksterne dele med en ren, fugtig klud.
- Brug ikke nogle aggressive eller ridsende rengøringsmidler.
- Brug aldrig en vandslange eller højtryksspuler til at rense ydersiden af maskinen.



**Hvis din kaffemaskine har en vandtank:**  
Hvis maskinen ikke bruges ret tit, udskift vandet i tanken med frisk drikkevand inden brug.

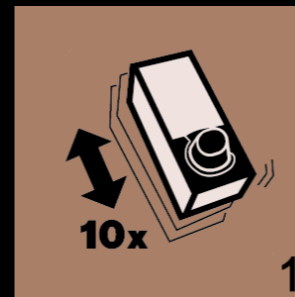

1. Ryst pakken mindst 10 gange.

Vær sikker på at pakken er helt tøet op. Kaffekvaliteten vil blive påvirket, hvis kaffen er delvist frossen.



### BEMÆRK

Skriv datoer ned (optønings- og udløbs-dato) i de angivne felter på pakken.



2. Træk i den stiplede strimmel på pakken og fjern beskyttelsestutten.

- Rør ikke ved doseringsmåleren (= den gennemsigtige tut på pakken) for at opnå optimal hygiejne.
- Efter placering i maskinen vil doseringsmåleren blive skyllet med meget varmt vand for at sikre hygiejnen.

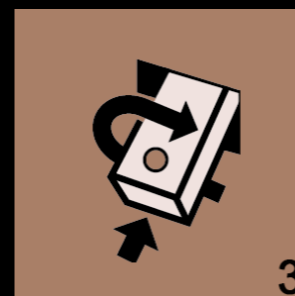

3. Vend pakken om med doseringsmåleren nedad.

- Åbn døren i maskinen.
- Placer pakken i maskinen og løft det orange håndtag for at låse den på plads.

### 3. PLACERING (UDSKIFTNING) AF PAKKEN MED INGREDIENSER

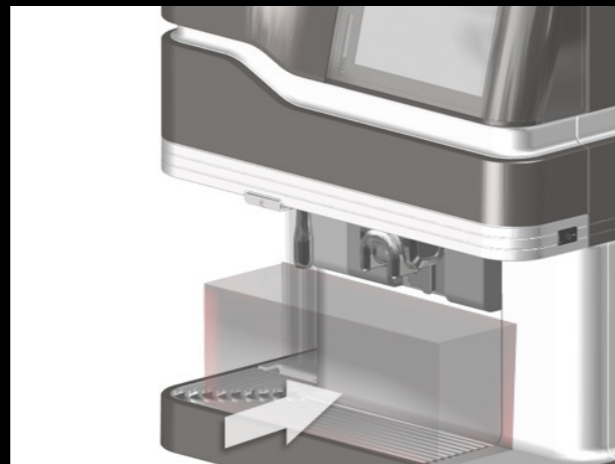

Den tomme pakke ikon vises på skærmen som betyder at en produktpakke er tom eller der ingen pakke er.

Afhængigt af produktpakken kan der vises en anden ikon;

1. Mælkepakken er tom
2. Begge pakker er tomme (der kan ikke laves nogen produkter)
3. Kaffepakken er tom.

Klip på et ikon som vist på illustrationen, for at få flere oplysninger

1. Placer den vedlagte container under kafferøret.
  - Maskinen skal skylles efter en pakke er blevet udskiftet.

2. Åbn døren.

3. Fjern pakken med ingredienser.

- Flyt den orange pakke-støttearm ned (1).
- Løft pakken opad og tag den tomme pakke(r) ud af køleboksen (2).

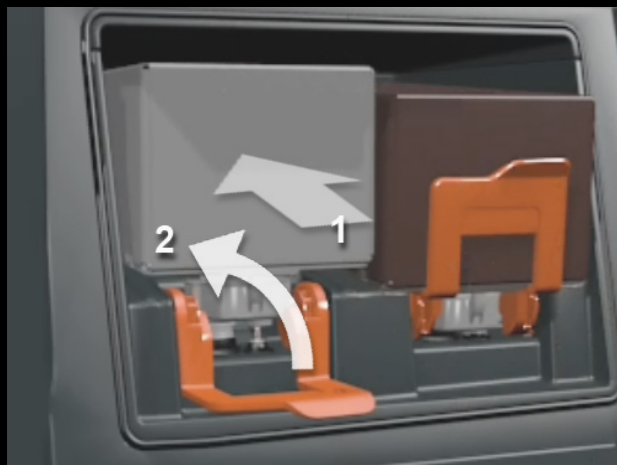

4. Sæt en ny pakke i. Håndteringsinstruktioner er skrevet på kartonen. (se også side 5)

- Sæt pakken i og tryk den nedad.
- Flyt det orange håndtag opad.
- Luk døren i maskinen.



5. Tryk på ikonet for at starte skylning  
Mælke- og kaffe-slangerne skylles nu med meget varmt vand.  
(varighed = ca. 1 minut)

**Bemærk:** Maskinen beder om rengøring, når pakkerne sættes i første gang efter installation.



- Tøm containeren efter skylningen er færdig.
- Nu er maskinen klar til brug.

**ADVARSEL: MEGET VARMT VAND**

## 4. DAGLIG DRIFT



### 4.1 KAFFEBRYGNING

- Placer din kop på bakken under kaffeudløbet
- Du kan flytte kaffeudløbet op /ned afhængigt af størrelsen på din kop eller krus.

**BEMÆRK:** Flyt kaffeudløbet til lige over din kop for at få det bedste resultat.

- Vælg en af brugerindstillingerne på skærmen (højre side).

#### **BEMÆRK**

Du kan fjerne eller tilføje brugerindstillinger i programmeringen.

#### **Valg af sprog**

Maskinen kan indeholde flere sprog.

Tryk på Globe-ikonet i øverste venstre hjørne og vælg det ønskede sprog. (Sprog, der vises her, kan indstilles i operatørtilstand)

#### **DRINKS:** Lav drinks fra et foruddefineret udvalg

- Tryk på de foruddefinerede drinks vist på skærmen.
- Drinken fremhæves og viser en **start** knap. Tryk på knappen for at starte brygningen.
- Tryk på **stop** knappen (vist på skærmen) for at aflyse brygning.

#### **BEMÆRK**

Du kan programmere indstillingerne til de forskellige drinks ved programmeringen.

#### **LAV DIN EGEN:** Tilpas din drink

- Skub for at vælge den drink som du vil starte med.

- Vælg kopstørrelsen; lille, mellem eller stor (1)

- Vælg en enkelt eller dobbelt drinklevering (2)

Drinken vises med en markør (knap):

- Skub knappen til venstre for at få en mildere kaffe eller til højre for at få en stærkere kaffe. Mængden af bønner i det øverste højre hjørne vil også henholdsvis stige/falde. (3)
- (Man kan også vælge flere eller færre bønner i det øverste højre hjørne af skærmen)

- Til mælkebaserede drinks: skub knappen op eller ned for at ændre mængden af mælk i din drink. (4)
- Tryk på **start** knappen for at starte brygning.
- Tryk på **stop** knappen (vist på skærmen) for at aflyse brygning.



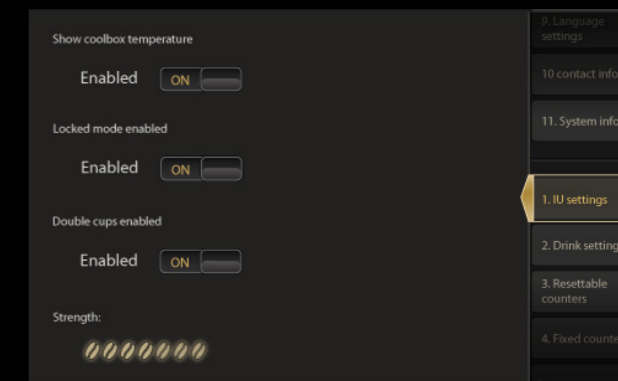
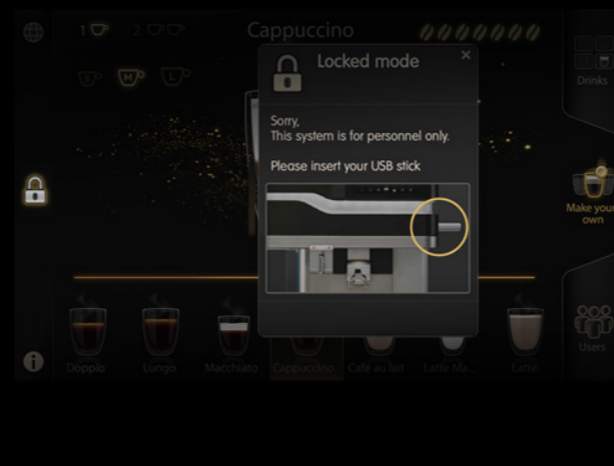

## BRUGERE:

Levering af en drink, som du har gemt tidligere

- Rul ned på listen og vælg dit profilnavn
- Indtast adgangskoden, hvis du har indstillet en.

Skærmen viser drinken, som du har valgt til den bestemte tid på dagen.

Det er muligt at ændre drinken, som du har valgt tidligere:

(Se 4.3: Sådan redigeres/tilføjes en drink til min profil)

- Tryk på start for **at starte** levering.
- Tryk på stop knappen (vist på skærmen) for at aflyse brygning.

## 4.2 SÅDAN BLOKERES ADGANG TIL MASKINEN

Det er muligt at blokere adgang/blokere levering af drink til ikke-autoriserede personer. (et ikon med en lås er synlig til venstre på skærmen)

I blokeret indstilling kan maskinen kun bruges ved at isætte 'sygeplejer' USB nøglen. Når nøglen fjernes, er maskinen låst igen.

For at aktivere låsetilstand:

- Sæt operatør USB nøglen i.

- Rul ned på **UI indstillinger** menuen for at aktivere låsetilstanden
- Skub knappen til **AKTIVER**.
- Fjern operatør USB nøglen. Låsetilstanden er nu aktiv.

For at de-aktivere låsetilstand:

- Sæt operatør USB nøglen i.
- Rul ned i menuen med UI indstillinger til elementet 'låsetilstand aktiveret'.
- Skub knappen til **DE-AKTIVER**. Låsetilstanden er deaktiveret når operatør nøglen fjernes.



### 4.3 OPRETTELSE OG REDIGERING AF BRUGERPROFILER

Denne procedure viser, hvordan du opretter en profil.

#### BEMÆRK

Brugerprofiler kan slettes ved programmeringen.

1. Tryk på brugerfanen
2. Tryk på ikonet til at tilføje en person



3. Indtast dit navn og indtast en adgangskode hvis det ønskes (valgfrit trin)

- Tryk på 'færdig'



Skærmen viser et felt med tilføj billede.

4. Tryk på feltet for at fortsætte eller klik på navnet på listen eller færdig for at springe over.



5. Indsæt et USB stik med billedet du vil bruge (du vil blive bedt om at isætte et USB stik hvis der ikke allerede er et sat i)

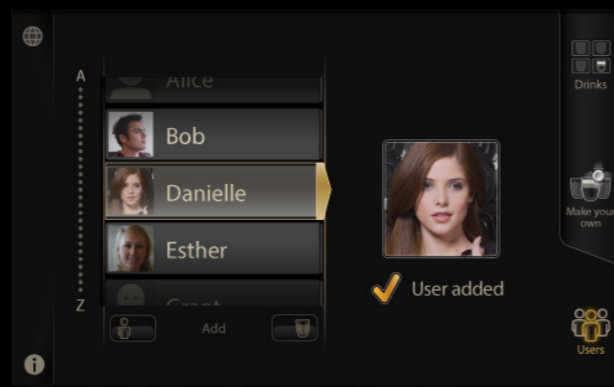

6. Vælg billedet der er gemt på USB stikket.

Din profil er blevet oprettet.

Sådan tilføjes en (tilpasset) drink til en profil:

• Vælg en drink og tilpas den hvis nødvendigt.

- Billedet skal være gemt i roden på USB stikket, under-mapper læses ikke.
- De følgende slags billeder kan bruges: BMP, JPG, PNG.

- Vælg dit profilnavn på listen (du skal indtaste adgangskoden, hvis du har indstillet en)
- Tryk på tilføj drink ikonet.



Skærmen viser en tidslinje, hvor du kan indtaste op til 3 drinks til 3 forskellige tidspunkter på 1 dag.

- Du kan flytte markørerne på tidslinjen for at ændre start- og stop-tiderne på disse tidsperioder. (i trin på 0,5 timer)

- Træk og slip drinken på tidslinjen på det tidspunkt du har valgt.

- Tryk **færdig** for at lukke skærmen eller **tilføj** og vælg en anden drink.

Hvis du vælger en anden drink, kan du trække og slippe drinken på et andet tidspunkt, eller et tidspunkt hvorpå du allerede har valgt en drink. Det vil erstatte den drink.

Når du går ind på din profil kan du se den drink på det bestemte tidspunkt på dagen.

- Tryk på start for at levere denne drink. Du kan også vælge en anden drink i en af de andre drinktilstande.)



#### 4.4 HÆLD EN KOP VARMT VAND OP

- Placer din kop under vandudløbet og tryk på varmtvandsknappen.
- Afhængigt af indstillingen vil der komme vand så længe du trykker på knappen (fri strøm), eller en forudbestemt mængde vand løber igennem (portionskontrol).

#### Bemærkninger

- Serveringsmetoden (fri strøm / portionskontrol) og den ønskede mængde vand til portionskontrol kan indstilles i drinkindstillinger.  
(standard indstillingen er fri strøm)

Når du vælger varmt vand, vil skærmen vise dig instruktioner til hvordan du får varmt vand.

## 5. OVERSIGT OVER BESKRIVELSE AF DELE

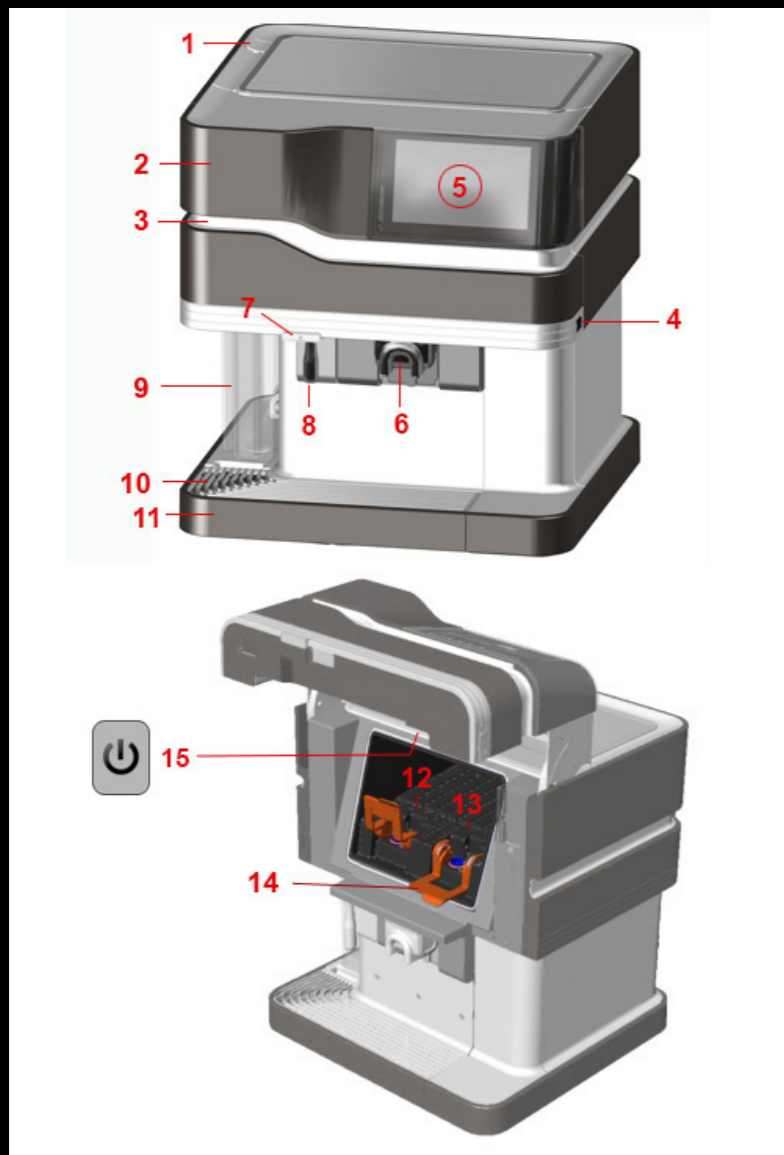

1. Låg til afkalkningsmiddel
2. Maskindør
3. LED bjælke
4. USB port
5. Touchskærm
6. Kaffe/mælke drinks udløb
7. Varmt vand knap
8. Varmt vand udløb
9. Vandtank (kun på modeller med aftagelig vandtank)
10. Kogitter
11. Kopbakke
12. Produktpakke - mælk
13. Produktpakke - kaffe
14. Pakke støttearm
15. On/Stand-by knap

## 6. BRUGER PROGRAMMERING



Maskinen har en operatør-menu hvorpå man kan ændre maskinindstillinger og funktioner (BEMÆRK: nogle funktioner eller indstillinger kan aktiveres/de-aktiveres på denne menu af en servicetekniker)

### Adgang og generel drift

- For at få adgang til operatør programmeringstilstand, isæt den vedlagte operatør USB nøgle;
- Se listen igennem for at vælge den ønskede under-menu/elementer.
- Ændringer gemmes når USB nøglen fjernes.

### De følgende under-menuer er tilgængelige;

1. Bruger grænseflade (UI) indstillinger (aktiver/deaktiver drink tilstande)
2. Drink indstillinger (juster mængde og styrke)
3. Genindstillelige tællere
4. Faste tællere
5. Maskinindstillinger (ændre LED bjælke farve/ start afkalkning eller rengøring)
6. Dato/tid
7. Rengøringsdag
8. ECO indstillinger (energibesparelsesindstilling)
9. Sprogindstillinger
10. Kontaktoplysninger (indtast operatørens navn og telefonnummer)
11. System oplysninger

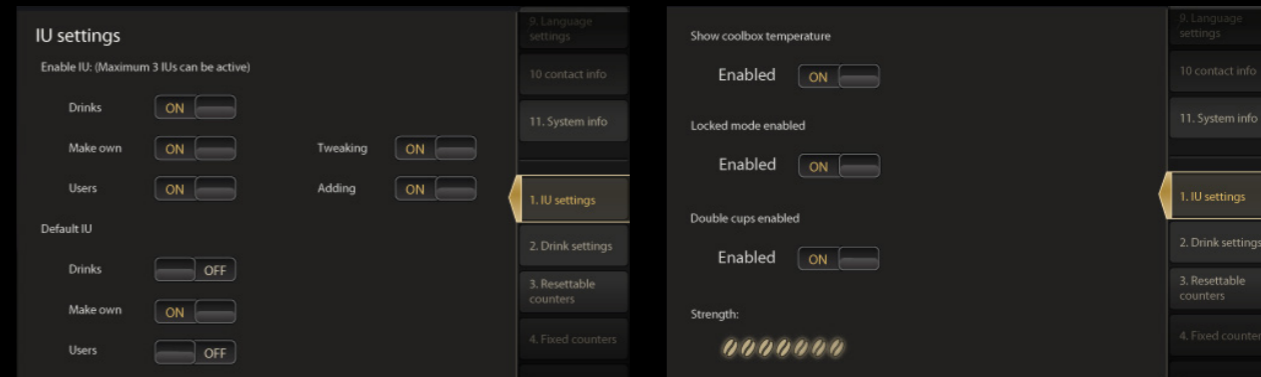

### 1. UI indstillinger

Denne menu lader dig:

- aktivere/deaktivere drink tilstande; drinks/lav din egen/brugere (Aktiver UI)
- aktivere/deaktivere mulighed for at justere drinken (lav din egen indstilling)
- aktivere/deaktivere muligheden for at tilføje brugerprofiler (bruger tilstand)
- aktivere/deaktivere fremhævelse af drinktilstande på startskærmen

- Brug din finger til at rulle ned. De følgende indstillinger vil blive vist på skærmen:

- Vis køleboksens temperatur (Vis den faktiske køletemperatur på skærmen på maskinen)
- Låst tilstand aktiveret
- Dobbelt kopper aktiveret (Brugeren kan også vælge levering af dobbelte drinks)
- Styrke (brugeren kan ændre kaffestyrken ved at vælge flere eller færre kaffebønner ikoner i det øverste højre hjørne af skærmen - du kan indstille standarden her)

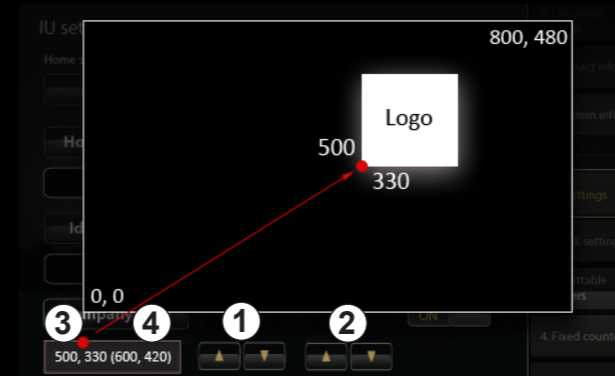
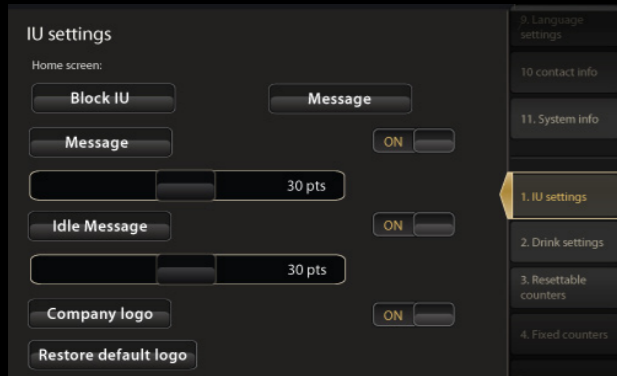

Brug din finger til at rulle længere ned.  
De følgende indstillinger vil blive vist på skærmen:

- Hjemmeskærm:
  - Bloker skærmen (en service ikon vises) og indtast en servicebesked hvis det ønskes)
  - Besked på hjemmeskærm (Klik for at indtaste en tekstlinje) Denne tekst vises på hjemmeskærmen.
  - Ikke i brug besked (Klik for at indtaste en tekstlinje). Denne tekst vises ved stand-by / eller ECO indstilling.

**BEMÆRK** Når du opretter en hjem eller ikke i brug besked; Tryk [shift] på trykpuden for at indtaste flere tekstlinjer, specielle tegn eller store bogstaver.

For at indtaste flere tekstlinjer: Tryk [enter] og et '¶' symbol indsættes. Al tekst efter dette symbol placeres på en ny linje.

Brug din finger til at rulle længere ned.  
De følgende indstillinger vil blive vist på skærmen:

- Firma logo On/off: Vælg for at vise eller skjule et logo på skærmen; Klik på knappen for at uploade et billede fra USB.
- Genopret standard logo: Reload (Promesso) brand logo
- Placeringsfelt /taster til firmalogo. Flyt logoet placering med op/ned pilene. (relativt til det nederste venstre hjørne af skærmen)
- Brand logo on/off: Vælg om du vil vise eller skjule (Promesso) brand logo på skærmen.

### Om logo håndtering:

Efter du har loadet dit logo, kan du placere det hvor som helst på skærmen med op/ned tasterne.

**BEMÆRK** Skærmen er på 800 x 480 pixels. Af praktiske grunde anbefales det ikke at uploade et billede med en større pixel størrelse.

1. Med venstre tasterne kan du flytte logoet fra venstre til højre (0 = venstre / 800 = højre)
2. Med venstre tasterne kan du flytte logoet fra bund til top (0 = bund / 480 = top)
3. Placeringen af logoet vises i feltet. De første tal viser placeringen af det nederste venstre hjørne af dit logo.
4. Tallene i parentes viser placeringen af det øverste højre hjørne af dit logo.

Brug din finger til at rulle længere ned.  
De følgende indstillinger vil blive vist på skærmen:

- Lyde: Vælg hvilke lyde / klokker der skal kunne høres
- Baggrundslys styrkeindstilling
- Slet brugere : Du kan slette alle eller visse brugerprofiler.
  - Brug op/ned tasterne til at vælge profilen og tryk på slet for at fjerne brugerprofilen



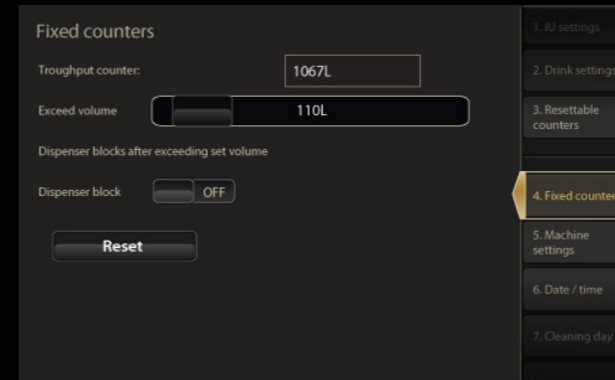

## 2. Drink indstillinger

Denne menu indeholder en liste over standard drinks. For hver drink kan kaffestyrken og størrelsen (lille, mellem eller stor forudindstillet udvalg) justeres med glideknapper.

- Kaffestyrke: -10% til +20%
- Størrelse (lille): Deaktiveret, 50 til 150 ml
- Størrelse (mellem): 62 til 187 ml
- Størrelse (stor): Deaktiveret, 100 til 300 ml

## 3. Genindstillelige tællere

Denne menu indeholder en liste over tællere, der er tilgængelige for hver slags drink. Tælleren for en bestemt drink vises for lille, mellem og stor. Antallet i alt vises nederst på skærmen.

Hvis du vil genindstille bestemte drinks:

- Tryk på afkrydsningsfeltet for at vælge, rul til nederst på siden.
- Tryk på [valgte] knap for at genindstille tælleren til '0'
- Tryk på [alle] knappen for at pause alle tællere.

## 4. Faste tællere

Denne menu viser antallet af liter løbet igennem i alt;

- Det er muligt at indtaste et antal liter og derefter er maskinen blokeret (Mængde overgået).
- Det lader dig også aktivere/deaktivere maskinens blokering og/eller genindstille blokeringen

## 5. Maskinindstillinger

På denne menu kan du starte manuelt:

- Afkalkningsproceduren, rengøringsproceduren og skyllesproceduren
- I denne menu kan du aktivere (ON) 'næsten tom' advarsler (for kaffe).

Med glideren kan du indstille yderligere to lydstyrke indstillinger

Lydstyrke indstilling 1 (pakke 2/3 tom besked)  
Lydstyrke indstilling 2 (pakken er næsten tom besked)

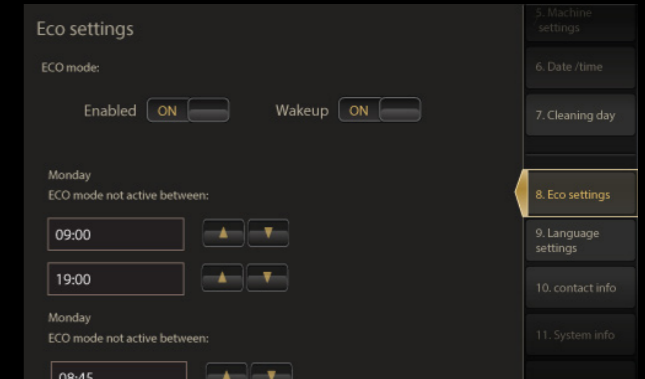
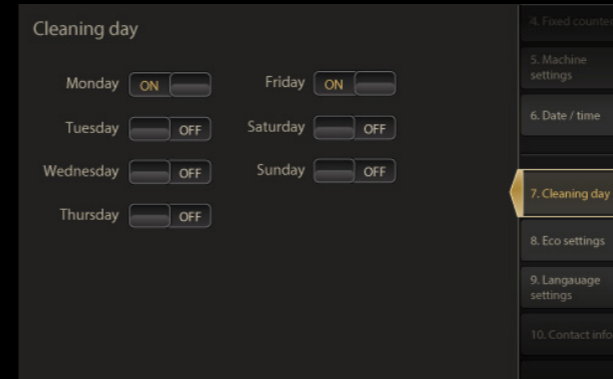
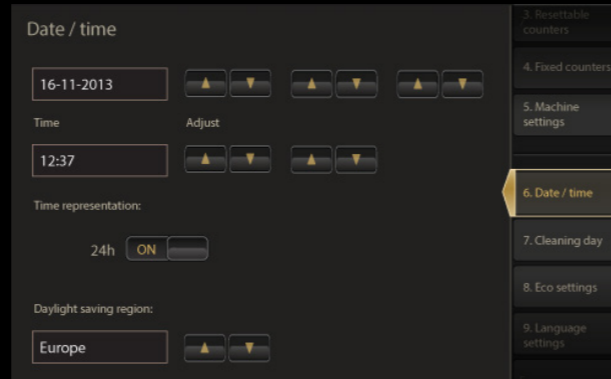
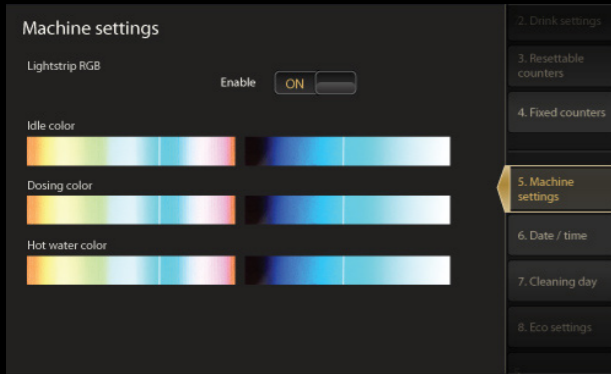

## 6. Dato/tid

Denne menu lader dig ændre:

- Dato og tidsindstilling.
- Tidsvisningen (24 timer) TIL/FRA, for eksempel:  
TIL = 16:31/FRA = 4:31 PM

Du kan også vælge sommertid området;

- Tryk på op/ned tasterne for at vælge et større område
- Vælg hovedstaden/byen/landet. Sommertid indstillingen vil automatisk skifte til den rigtige dag og tid.

## 7. Rengøringsdag

For hver dag på ugen kan du aktivere eller deaktivere den påbudte rengøringsprocedure.

### BEMÆRK

Hvis ingen dag er valgt, vil maskinen bede om rengøring 7 dage efter den sidste rengøring.

## 8. ECO indstillinger

Denne CO menu lader dig aktivere/deaktivere en energibesparende indstilling og ændre tidsindstillingerne

- Du kan indtaste start- og slut-tid på perioden hvor den energibesparende indstilling ikke er aktiv, for hver enkelt ugedag, dvs. perioden hvor den er i normal brug.
- Du kan deaktivere/aktivere 'Vågn-op' funktionen: når den er aktiveret kan ECO indstillingen afbrydes for at lave en drink. Maskinen vil derefter gå tilbage til ECO indstillingen efter et forudbestemt tidsrum. (standard = 30 minutter)

Vous pouvez également configurer/modifier la couleur de la barre éclairée qui passe le long du capot de la porte. (Écran RGB).

- Sélectionnez une couleur dans la barre gauche. Dans la barre droite, vous pouvez définir la luminosité de la couleur. Le changement de couleur est appliqué directement.

Vous pouvez définir une couleur pour 3 situations : veille, dosage (le café est en cours de distribution), eau chaude et eau froide.

Når du ruller længere ned, kan du også trykke på knappen 'Afkalkning' for manuelt af starte afkalkningsproceduren (Se også side 29)

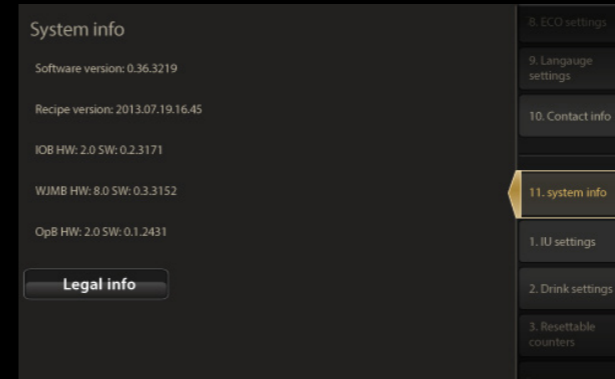
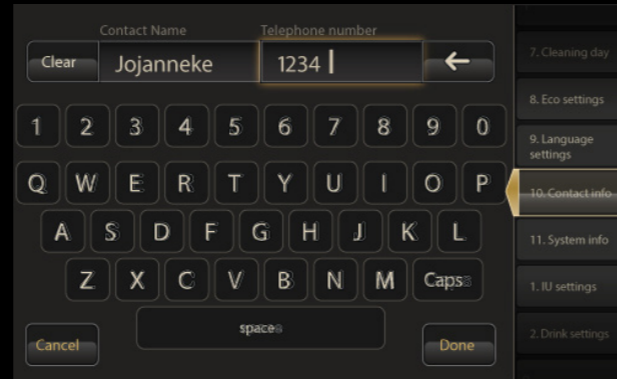

## 9. Sprogindstillinger

- Vælg det (de) sprog som du vil have på skærmen.
  - Det første sprog på listen vil blive standard sproget.
  - Sprogene vil blive vist på skærmen i den orden, som du indtaster dem her.
- **Bemærk venligst at man også kan vælge forskellige sprog.**  
Rul ned [operatørindstillinger] og vælg det sprog du ønsker.

## 10. Kontaktoplysninger

På denne menu kan du indtaste operatørens navn og telefonnummer. Dette navn og nummer vises som kontaktperson i brugeroplysninger.

## 11. System oplysninger

Denne skærm viser de nuværende software udgaver.

Juridiske oplysninger viser gældende juridiske/ copyright lovgivning.

## 7. RENGØRING



### 7.1 OM RENGØRING

For at sikre maksimal hygiejne og drink kvalitet, anbefales det at tjekke og rengøre nogle få bestemte elementer hver dag.

Derudover har maskinen automatisk rengøringsprocedurer for at sikre en høj hygiejne standard:

- **Rengøring:** fuld rengøringsprocedure mindst en gang om ugen (ca. 7 minutter)
- **Skylning:** skylning af spidsen på doseringsslange med varmt vand, når en ny pakke sættes i (ca. 1 minut)
- **Rent-shot:** et lille shot varmt vand til at skylle udløbsslangen 30 minutter efter den sidste mælkedrink (ca. 6 sekunder)

Trinene som skal udføres vises på maskinens skærm.

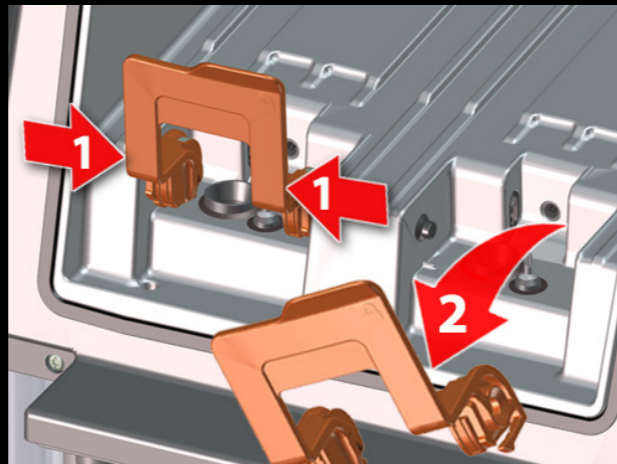

### 7.2 RENGØRING AF INDERSIDEN AF KØLEKASSEN

Det kan nogle gange være nødvendigt at fjerne håndtagene som vist ovenfor for at kunne nå indersiden af kølekassen ved rengøring;

1. tryk indad på begge sider af håndtaget for at frigøre det.
2. du kan nu tage håndtaget ud.

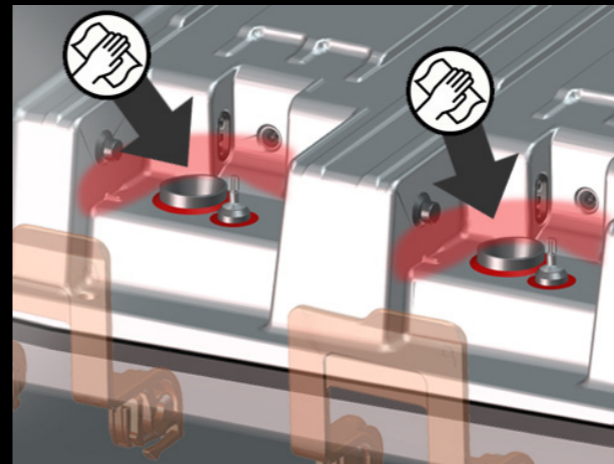

Hvis ingredienser (kaffe, mælk) spildes inden i køleboksen: Rens de viste områder grundigt.



### 7.3 RENGØRING AF INDERSIDEN AF VANDTANKEN/LÅG (kun modeller med vandtank)

Rens indersiden af vandtanken med jævne mellemrum.

- Tag vandtanken ud.



- Rens indersiden af vandtanken og låget til tanken med en (opvaske) børste og (opvaskemiddel).

**BEMÆRK** Skyl tanken grundigt efter rengøring. Hvis opvaskemidlet ikke skylles helt af kan det have en negativ indvirkning på drink kvaliteten.

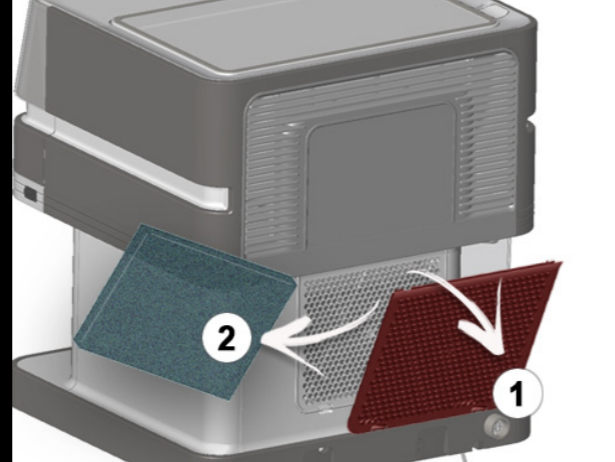

#### 7.4 PERIODISK BRUGER VEDLIGEHOLDELSE

Rens kølefilteret (2) der sidder på bagsiden af maskinen, med jævne mellemrum. (en gang hver 3. måned) eller med kortere mellemrum hvis maskinen er installeret på et støvet område.

- Fjern låget til filteret.



- Tag filteret ud, skyl det under en løbende hane, tør det og sæt det i igen.

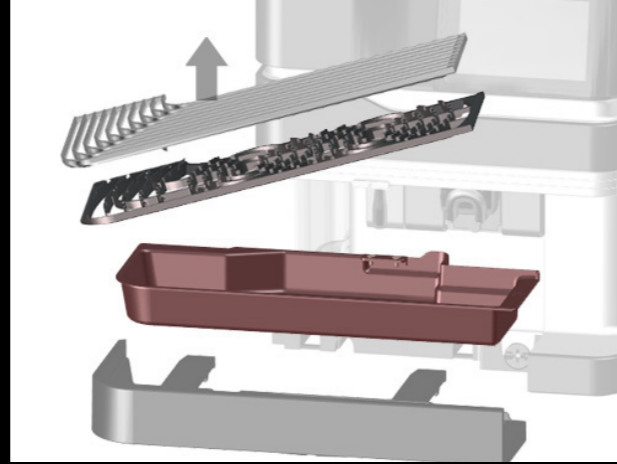

## 7.5 DAGLIG RENGØRING

Det anbefales at de følgende handlinger udføres dagligt for at sikre hygiejnen.

- Rengør ydersiden af maskinen med en ren, fugtig klud.
- Tøm/rens drypbakken og risten
- Rens kaffe/mælke udløbet med den vedlagte børste. Rengør derefter med en ren, fugtig klud.
- Rens udløbsslangerne med den vedlagte rengøringsbørste.

**VIGTIGT** Bryg kun rengøringsmidler af madkvalitet. Brug aldrig aggressive eller ridsende rengøringsmidler.

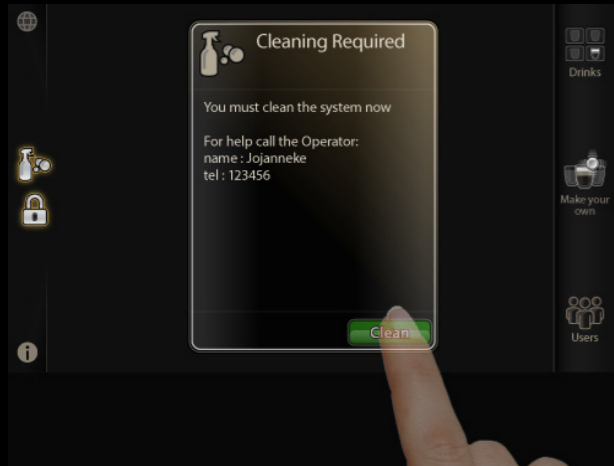

## 7.6 RENGØRINGSPROCEDURE

- Tryk på [rengøringsikonet] på skærmen. En informationsprompt vil komme frem.
  - Tryk på [rengør] knappen for at starte.
- Åbn døren i maskinen.
- Tryk håndtagene ned og fjern produktpakkerne.
- VIGTIGT** Løft pakkerne først og træk dem så ud!
- Rens indersiden af køleboksen med en ren, fugtig klud.
  - Tør køleboksen af med en ren, tør (papir) klud

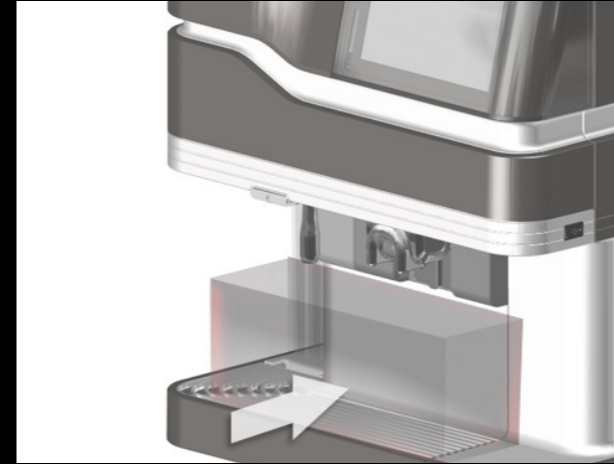
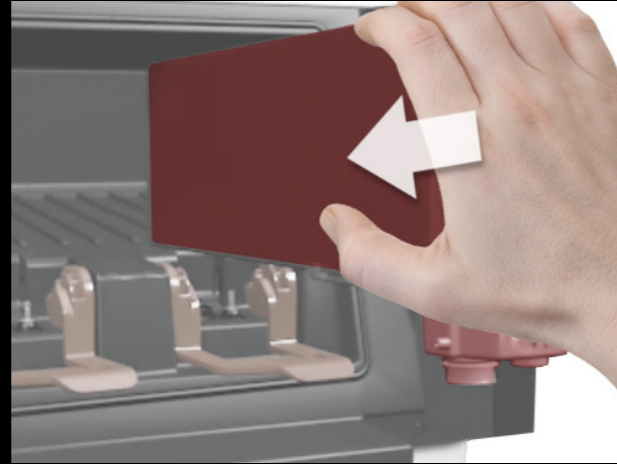
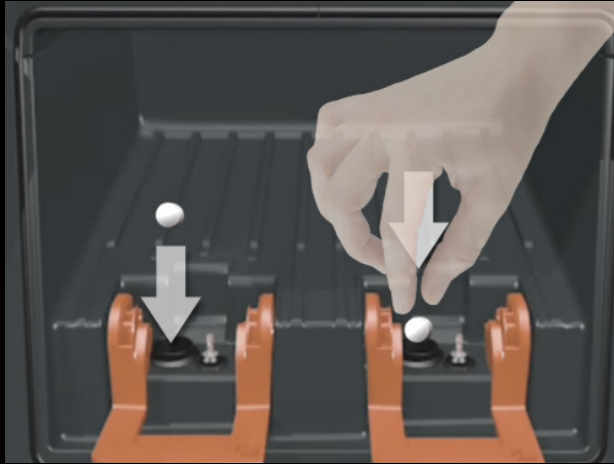

- Læg en rensetablet i de 2 blandekamre.

- Sæt produktpakker i og luk døren i maskinen.

- Sæt en container (følger med maskinen) på kopbakken under produktudløbene.
- Fyld vandtanken helt op. (kun model med vandtank)

- Tryk på [Rengør] på skærmen; maskinen begynder at skylle med varmt vand.

**FORSIGTIG** Der kommer varmt vand ud af kaffeudløbet.

**FORSIGTIG** Hvis rengøringsproceduren ikke gøres færdig eller hvis du udfører rengørings proceduren igen - **skal du tømme containeren først.** (Containerens kapacitet er maks. 2 liter)















Det afslutter rengøringsproceduren.

- Tøm drypbakken og rens udløbet & ydersiden af maskinen.



## 8. PROBLEMLØSNING

### 8.1 SKÆRMSYMBOLER

Symbol	Hvornår bliver det vist?	Handling	Symbol	Hvornår bliver det vist?	Handling	Symbol	Hvornår bliver det vist?
	Afkalker skal udskiftes.	Kontakt din serviceudbyder for få ny afkalker		Drypbakken er fuld.	Tøm drypbakken.		Kaffe næsten tom.  Der findes to forskellige indstillinger :
	Rengørings- eller skylle-proceduren skal udføres. Hvis ikonet ikke er fremhævet, skal rengøring udføres inden for xx timer/dage.	Skyl eller rengør maskinen (= Udfør det automatiske rengøringsprogram)		Maskinen skal afkalkes.	Udfør afkalkningsproceduren.		1. Kaffepakken er 2/3 tom. Beskeden er: Husk at optø en ny pakke i tide. Beregn 2 til 3 dage til optøning.
	Kaffepakken er tom.	Tjek/Udskift kaffepakken		Maskinen varmer op, f.eks. ved ECO indstilling.	Vent indtil maskinen er oppe på den rette temperatur.		2. Kaffepakken er næsten tom. Beskeden er: Bemærk venligst, kaffepakken er næsten tom. Vær sikker på at en optøet kaffepakke er klar.
	Mælkepakken er tom	Tjek/Udskift mælkepakken		Vandtanken er tom (gælder kun for maskiner med en aftagelig vandtank)	Fyld (genopfyld) vandtanken.		
	Maskinen er låst af operatøren og kan ikke bruges til at lave varme drinks.	Kontakt operatøren for at låse maskinen op.		Ingen vandslange eller vand forsyning fejl (gælder kun for maskiner med fast vandforsyning)	Tjek vandforsyningen. (vandhane, og/eller filter)		Der er opstået en fejl. Klik ikonet for at få flere oplysninger.
	Drypbakken er ikke på plads eller ikke sat helt i.	Sæt drypbakken i og/eller tjek at bakken er sat helt i.		Ingen drink leveres/udløb er blokeret	Dette ikon vil normalt blive efterfulgt af flere ikoner og oplysninger (tomme pakker, ingen vand osv.)		Se den følgende side for at få flere oplysninger

## 8.2 FEJLKODER

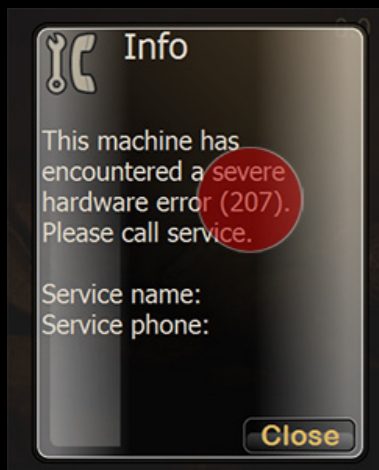

Hvis der opstår en fejl vil du se fejlsymbolet ( en skruenøgle og en telefon).

- Når du trykker på informationsikonet på skærmen vil der blive vist yderligere oplysninger (som vist her)

Fejlen bliver angivet med et fejlnummer. (rødt område)

Afhængigt af hvilken fejlkode der vises, er der visse handlinger du selv kan udføre for at løse problemet.

Fejl	Årsag	Handling
Fejlkode (11/12/19)	den interne kedel er ikke fyldt op i det angivne tidsrum	Tjek vandforsyningen. Er der lukket op for hanen? I tilfælde hvor et vandfilter er installeret: Er håndtaget på vandfilteret helt åbent? Kontakt din serviceudbyder hvis fejlen ikke forsvinder.
Fejlkode (18)	Der kom vand igennem udløbsventilen i stand-by	Luk for vandforsyningen (eller fjern vandtanken). Kontakt din serviceudbyder.
Fejlkode (21)	Kedel temperaturen er ikke høj nok.	Genstart maskinen: Tag stikket ud i 10 sekunder Kontakt din serviceudbyder hvis fejlen ikke forsvinder.
Fejlkode(24)	Kedlen er ikke nået op på den rette temperatur endnu	Vent venligst indtil den har nået den rigtige temperatur. Kontakt din serviceudbyder hvis fejlen ikke forsvinder.
Fejlkode(26)	kalkaflejringer påvirker vandsystemet	Udfør afkalkningsprocedure. Kontakt din serviceudbyder hvis fejlen ikke forsvinder.
Fejlkode (27)	Drypbakke ikke fundet	Tjek at drypbakken er sat rigtigt i.
Fejlkode (30/31)	Afkølingstemperatur for høj	Tjek at døren til køleboksen er lukket rigtigt/at der er nok ventilation splads (> 12 cm) bagved maskinen. Genstart maskinen: Tag stikket ud i 10 sekunder Det kan tage noget tid at nå ned på den rigtige afkølingstemperatur. Tjek/rens kølefilteret. Se side 20. Kontakt din serviceudbyder hvis fejlen ikke forsvinder.
Fejlkode (32)	Forkert afkølingstemperatur	Kontakt din serviceudbyder.
Fejlkode (60)	Vandtank ikke (sat rigtigt i eller fundet	Tjek om vandtanken er sat i. Tag den ud og sæt den i igen hvis nødvendigt.
Fejlkode (61/63/64)	Intern ventilfej	Genstart maskinen: Tag stikket ud i 10 sekunder Kontakt din serviceudbyder hvis fejlen ikke forsvinder.

Fejl	Årsag	Handling
Fejlkode (71)	Skylleprocedure ikke udført til tiden	Udfør skylleproceduren.
Fejlkode (73)	Rengøringsprocedure ikke udført til tiden	Udfør rengøringsproceduren.
Fejlkode (74)	Vandtælleren indstillet i operatørtilstanden er overskredet	Gå til operatørtilstanden og genindstil tælleren.
Fejlkode (97)	Trykknappen til varmt vand sidder fast/ frigøres ikke	Tjek om knappen til varmt vand sidder fast, frigør den hvis det er muligt.
Fejlkode (25/81/95/ /216-219)	Intern fejl	Genstart maskinen: Tag stikket ud i 10 sekunder Kontakt din serviceudbyder hvis fejlen ikke forsvinder.
Fejlkode (202)	Afkalkningsproceduren blev ikke udført	Udfør og/eller fuldfør afkalkningsproceduren. Kontakt din serviceudbyder hvis fejlen ikke forsvinder.
Fejlkode (203)	Drypbakke fuld	Tøm drypbakken. Tag drypbakken ud (1) og rens drypbakke sensorkontakterne (2). Kontakt din serviceudbyder hvis fejlen ikke forsvinder.

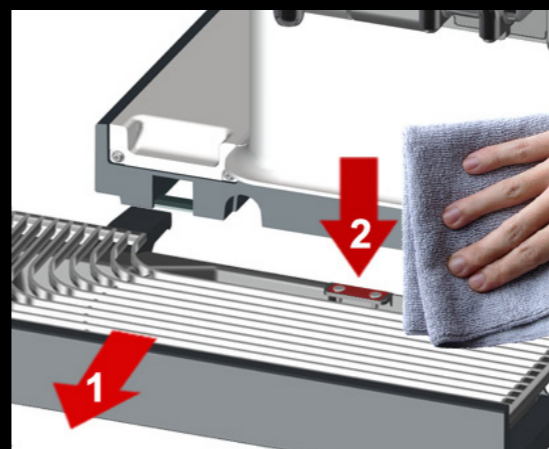

Fejl	Årsag	Handling
Fejlkode (205)	Ingen ingredienser fundet	Tjek om ingredienspakken er sat rigtigt i. Fjern ingredienspakken, ryst den og sæt den i igen. Rens doseringen (den gennemsigtige del af pakken) med en tør klud. > Sæt en ny pakke i.
Fejlkode (206)	Vandforsyningsfejl	Tjek vandforsyningen. Er der lukket op for hanen? Hvis der er installeret et vandfilter: Er håndtaget til filteret helt åbent? Kontakt din serviceudbyder hvis fejlen ikke forsvinder.
Dør åben (208)	Døren er ikke helt lukket	Luk døren til køleboksen helt.
ECO indstilling aktiv (209)	Den energibesparende indstilling (ECO) er aktiv	Træf dit valg og vent indtil maskinen har nået den rette temperatur til at lave en drink.
Maskinen er låst (210)	Maskinen er låst	Lås maskinen op ved sætte en operatør USB nøgle i.
Fejlkode (211)	Rent-shot (kort skyl efter en mælkedrink) kunne ikke udføres	Tjek/tøm drypbakken. Rens drypbakke sensorkontakterne. (se side 26) Genstart maskinen: Tag stikket ud i 10 sekunder Kontakt din serviceudbyder hvis fejlen ikke forsvinder.
Fejlkode (214)	Der kom vand igennem udløbsventilen i stand-by	Luk for vandforsyningen (eller fjern vandtanken). Kontakt din serviceudbyder.
Kaffestyrken varierer fra kop til kop og er ikke tilfredsstillende	Kaffepakken er ikke sat rigtigt i og/eller Pakken er ikke blevet rystet ordentligt.  Kaffepakken er ikke helt tøet op/delvis frossen.	Tjek kaffepakken: Ryst pakken mindst 10 gange.  Lad pakken tøm helt op og/eller sæt en helt optøet pakke i. Man skal altid sikre at pakkeindholdet er helt tøet op.
Placeringen af skærmknapperne er ikke helt i linje med røreskærmen.		Tak stikket ud og tænd maskinen igen; maskinen vil automatisk kalibrere skærmen.



## 9. AFKALKNING



### Inden du begynder afkalkning

- Læs instruktionerne på Renegite(TM) afkalkningsmiddel. Brug personlig beskyttelse hvis det kræves.

### Sådan begynder afkalkningsproceduren

Efter en forudindstillet gennemgang af vand (indstillet under installation) vises en ikon på skærmen.

- Klik på afkalkningsikonet og følg instruktionerne på skærmen for at starte afkalkningen. Du kan begynde afkalkningen til enhver tid i operatør programmeringstilstanden.
- Sæt USB nøglen i stikket (på højre side af maskinen)

For at begynde afkalkning i operatør programmeringstilstand:

**VIGTIGT:** Denne procedure tager ca. 45 minutter og kan ikke aflyses eller afbrydes efter den er begyndt.

- Vælg 'Maskinindstillinger' > 'Afkalkning'
- Tryk på [start nu]

### Afkalkningsprocedure: trin for trin

- Fjern drypbakken og træk afløbsslangen ud.

- Placer afløbsslangen i en 10 liters spand.
- Fjern låget på slangen.

**BEMÆRK:** slangen indeholder en lille smule koldt vand som løber ud når låget tages af.



- Drej afløbsventilen mod urets retning for at åbne.



Omkring 2 liter varmt vand vil blive drænet fra vandsystemet.

**FORSIGTIG: varmt vand**



- Drej afløbsventilen med urets retning for at lukke.
- Sæt låget på slangen igen.
- Sæt afløbsslangen i maskinen igen.
- Sæt drypbakken i igen.
- Tryk på [fortsæt]
- Tryk på [fortsæt] på touchskærmen for at fortsætte.

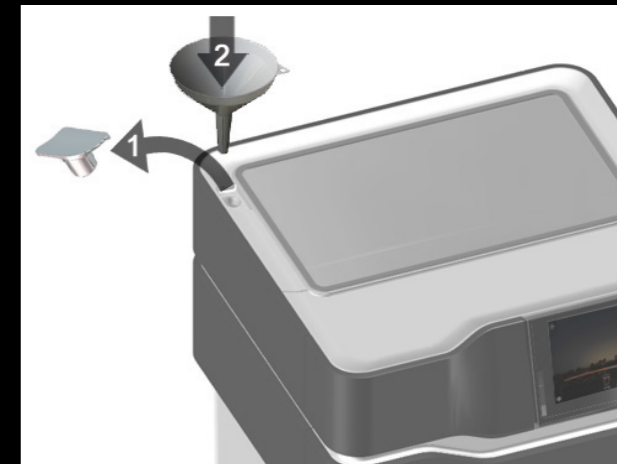

- Fjern låget fra afkalkningsåbningen.
- Placer tragten (følger med maskinen) i afkalkningsåbningen.

- Fyld vandtanken helt op. (kun model med vandtank)



**FORSIGTIG: Brug handsker og sikkerhedsbriller til de følgende handlinger**

1. Opløs 100 gram Renegite (afkalkningsmiddel) i 500 ml lunkent vand ( $\pm 40$  °C).
2. Rør godt for helt at opløse Renegite.
3. Hæld denne opløsning i tragten.

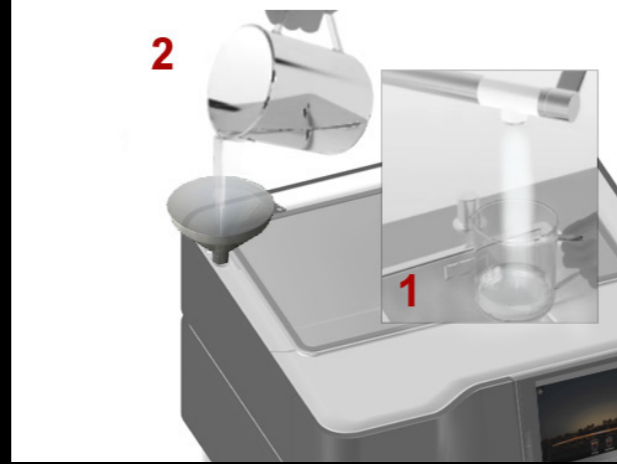

1. Skyl målekoppen med rent vand.
2. Hæld 100 ml rent vand i afkalknings- åbningen.

Det renser afkalkningsslangen inde i maskinen.

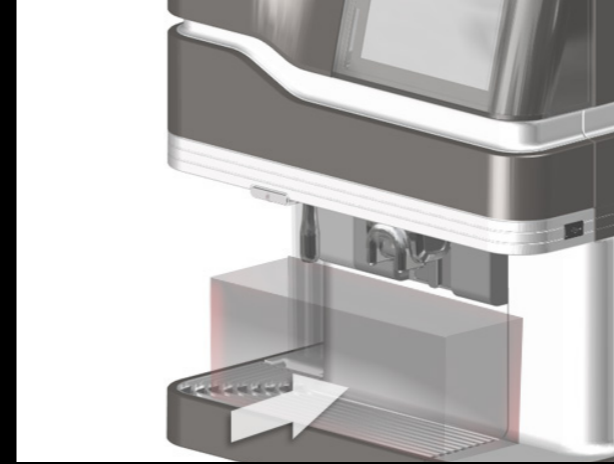

- Placer den vedlagte container på kobbakken under udløbet.
- Tryk på [fortsæt] på touchskærmen for at fortsætte.

Maskinen fylder kedlen og varmer op. Når den når op på den rette temperatur, begynder den at skylle udløbene.

Mængden af skyllevand er maksimalt 3 liter.



- Fjern og tøm containeren når skærmen viser beskeden 'TØM SKYLLEBEHOLDEREN'

**FORSIGTIG: meget varmt vand**

- Tryk på [fortsæt] på touchskærmen for at fortsætte. Skylning vil fortsætte.
- Fjern og tøm skyllebeholderen hvis der ikke kommer mere vand.

**Tømning og skylning gentages nu to gange.** Instruktioner vises på maskinens skærm.

- Se også den næste side for at få flere oplysninger



#### Gentag kedel tømningstrin:

- Fjern drypbakken og træk afløbsslangen ud.
- Placer afløbsslangen i en 10 liters spand.
- Fjern låget på slangen.
- Drej afløbsventilen mod urets retning for at åbne.
- Luk ventilen ved at dreje med uret når der ikke kommer mere vand ud af slangen.
- Sæt låget på slangen igen.
- Sæt afløbsslangen i igen og sæt drypbakken i.

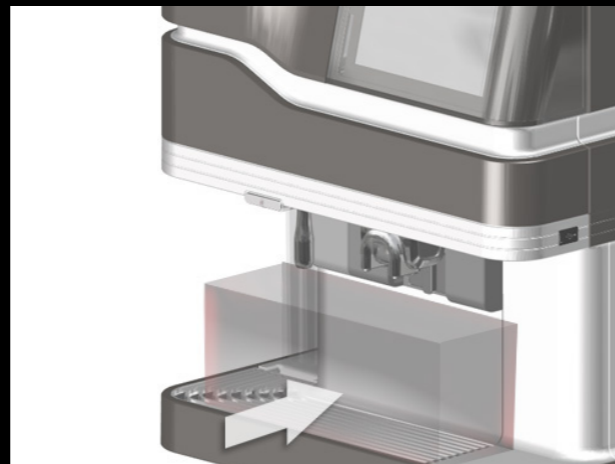

#### Gentag skylningsproceduren:

- Placer den vedlagte container på kobbakken under udløbet.
- Tryk på [fortsæt] på touchskærmen for at fortsætte.
- Fjern og tøm containeren når skærmen viser beskeden 'TØM SKYLLEBEHOLDEREN'
- Tryk på [fortsæt] på touchskærmen for at fortsætte. Skylning vil fortsætte.
- Fjern og tøm skyllebeholderen hvis der ikke kommer mere vand.



#### For at fuldføre afkalkningsproceduren:

- Fjern tragten fra afkalkningsåbningen.
- Sæt låget på afkalkningsåbningen.
- Fjern operatør USB nøglen.
- Fyld vandtanken helt op. (kun model med vandtank)



## 10. TEKNISKE DATA

Dimensioner	Model med vandtank Model med fast vandforsyning Pladskrav i alt	(H) 480 mm x (W) 450 mm x (D) 430 mm (H) 480 mm x (W) 450 mm x (D) 450 mm (H) 680 mm x (W) 550 mm x (D) 570 mm (120 mm ventilationsplads bagved maskinen og 50 mm til begge sider)
Vægt	tom i drift	24,1 kg 29 kg/31,2 kg (med separat vandtank)
Tilgængelige drinks		Café creme, Cappuccino, Espresso, Ristretto, Café au lait, Latte, Latte macchiato, Doppio , Varm mælk, Varmt vand
Kopstørrelser	maksimal højde	145 mm (til kaffeudløb)/125 mm (til varmt vand udløb)
Strømforsyning	Strømforbrug stand-by	230 V 50/60 Hz 2,1 kW 83 W
Kapacitet	Maksimalt Spids	130 kopper i timen (125 ml kopper) 10 kopper (125 ml kopper)
Miljømæssig	temperatur luftfugtighed	5 °C – 32 °C drift/opbevaring 10 % - 90% RH
Køleboks	kapacitet temperatur	2 ingredienspakker 2 °C – 5 °C
Ingredienspakker	kaffe mælk	1,4 liter 0,75 eller 1,4 liter
Kedel størrelse		1,7 liter
Koldt vand forsyning		Vandtank til koldt vand, kapacitet 2,2 liter eller en fast vandforsyning forbindelse (vandtryk: 1 - 10 bar/100 - 1000 kPa )